

Kanalfläktar CA



Kanalfläktar för till eller frånluftsventilation och anslutning till spirorör eller ventilations slang. Fläkten har en radialfläkt med bakåtböjda skovlar och underhållsfri kullagrad ytterrotormotor. Fläkthuset är tillverkat i pulverlackerad galvaniserad stålplåt. Fläktarna är försedda med elektrisk kopplingsbox för fast installation. Motorerna har inbyggda termokontakter med automatisk återställning. Skyddsklass IP X4.



CA

Teknisk data

Typ	Max.flöde m ³ /h	Max. tryck Pa	Ex.arb.punkt m ³ /h - Pa	Effekt W	Ljud dB(A) 3m	Varvtal r/min	Max. ström Amp.	Skydds klass	Vikt Kg	°C Max
CA 100	250	353	160 - 200	85	57	2530	0,4	IP-X4	3	55
CA 125	360	314	200 - 200	85	57	2390	0,4	IP-X4	2,8	55
CA 160	780	588	600 - 200	180	65	2670	0,85	IP-X4	5,6	50
CA 200	950	539	620 - 200	180	64	2710	0,75	IP-X4	5,3	50
CA 250	1200	568	800 - 240	200	62	2540	0,9	IP-X4	5,4	55
CA 315	1700	735	1000 - 220	260	67	2550	1,3	IP-X4	6,9	50

Mått mm

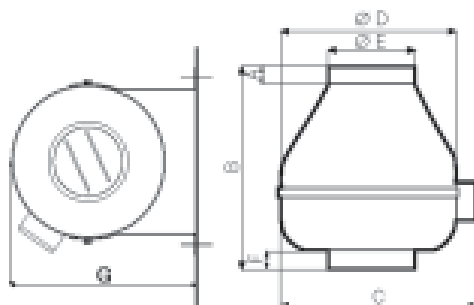

Typ	A	B	C	D	E	F	G
CA 100	20	235	300	250	97	25	282
CA 125	20	235	300	250	122	25	282
CA 160	30	287	390	340	157	25	386
CA 200	25	270	390	340	197	25	386
CA 250	25	280	390	340	247	40	385
CA 315	40	325	450	400	312	71	416

Flödesdiagram

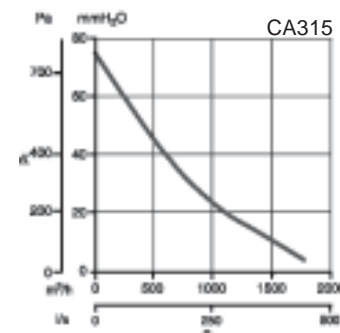
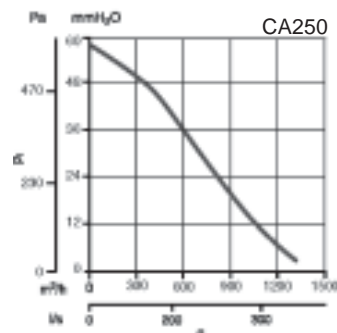
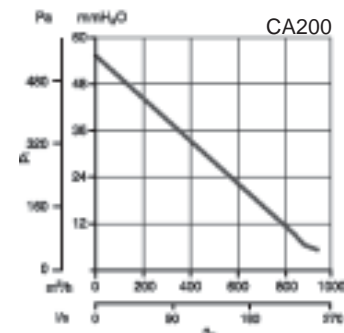
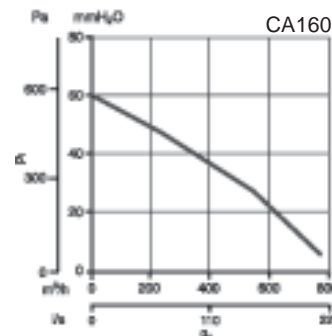
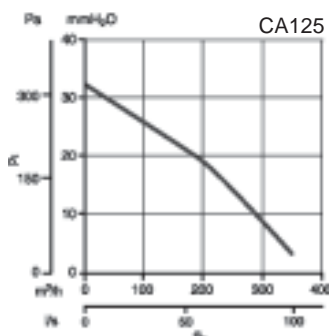
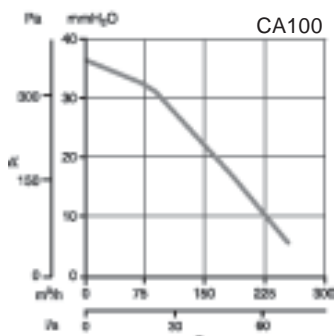

Tillbehör



Skyddsgaller



Monteringsklammer

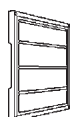

Yttreväggsjalusi

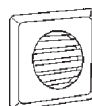

Yttrevägsgaller

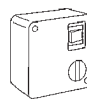

Varvtalsreglage