

Väggfläktar EZQ/DZQ, EX-skyddade



Explosionsskyddade väggfläktar för montering där det finns risk för explosioner (zon 1-2), t ex batteriförvaringsutrymmen, färgaffärer, ventilationssystem. Fläkthus i förzinkad stålplåt.

Fläkten EZQ 20/4-E E Exe har enfas, 230V, 50Hz motor som inte är varvtalsreglerbar. DZQ-Ex har trefas, 400V 50Hz motorer och är varvtalsreglerbara (gäller inte DZQ 35/2 B E Ex e). Fläktarna kan monteras horisontellt och vertikalt och är reversibla. Max. lufttransporttemperatur är +40°C. Skyddsklass IP 54. På förfrågan kan fläkten levereras med special spänning. Kan fås med rund fästplatta, heter då EZS alternativt DZS.



EZQ-Ex/DZQ-Ex är tillverkade enligt EU-direktiv 94/9/EG (Atex). Fläktarna levereras i version II 2 G e zon 1-2. Ex-skyddade utvändiga kopplingsboxar med kabelskruvkoppling. Reglerbara med transformatorer TR. Ex-fläktarna skall alltid kopplas in med ett termistormotorskydd för att uppfylla kraven i certifikatet. Observera att motorskyddet ska placeras utanför riskzonen.

Teknisk data

Typ	Max.flöde m ³ /h	Max.tryck Pa	Ex.arb.punkt m ³ /h - Pa	Ljud dB (A)	Max.ström Amp	Varvtal r/min	Max.effekt W	Temp. klass	Värme klass	Vikt kg		
EZQ 20/4-E E Ex e *	440	15	440 - 10	57	0,32	1340	-	T3	B	3,8		
DZQ 20/4 B E Ex e	500	25	400 - 14	59	0,19	1490	30	T4	F	8,2		
DZQ 20/2 B E Ex e	1150	75	800 - 50	75	0,23	2950	65	T4	F	4,7		
DZQ 25/4 B E Ex e	1050	37	800 - 25	65	0,19	1475	38	T4	F	7,7		
DZQ 25/2 B E Ex e	2200	150	1700 - 80	81	0,28	2880	130	T4	F	7,9		
DZQ 30/6 B E Ex e	1250	24	900 - 17	60	0,12	985	25	T4	F	8,3		
DZQ 30/4 B E Ex e	1900	24	1500 - 14	69	0,48	1475	95	T3	F	8,4		
DZQ 30/2 B E Ex e	3800	190	3000 - 100	86	-	2730	-	-	F	11,8		
DZQ 35/6 B E Ex e	1850	33	1500 - 18	64	0,13	970	35	T4	F	12,8		
DZQ 35/4 B E Ex e	2800	62	2000 - 44	72	0,49	1455	125	T3	F	8,9		
DZQ 35/2 B E Ex e	6000	290	4500 - 170	90	-	2750	-	-	F	16,0		
DZQ 40/6 B E Ex e	2750	40	2250 - 23	68	0,54	985	95	T4	F	14,5		
DZQ 40/4 B E Ex e	4350	90	3500 - 50	77	0,55	1465	170	T4	F	14,4		
DZQ 40/6 B E Ex e C	4300	50	3500 - 22	72	0,56	970	140	T4	F	16,3		
EZQ 20/4 B E Ex e	6400	100	5000 - 55	82	0,70	1425	330	T4	F	16,8		
DZQ 20/4 B E Ex e	217	215	345	305	8,5	44,5	176					
DZQ 20/6 B E Ex e	5700	55	4500 - 30	73	0,56	960	165	T4	F	19,0		
DZQ 25/6 B E Ex e	400	8,5	57,4	165	7000 - 75	82	0,82	1440	420	T3	F	25,2
DZQ 30/6 B E Ex e	465	10,4	7,1	183	8000 - 50	78	0,66	960	295	T3	F	29,4
DZQ 35/6 B E Ex e	465	11	90,5	198								
DZQ 40 Ex	431	417	580	520	11	100	172					
DZQ 45 Ex	470	461	630	570	11	107	162					
DZQ 50 Ex	543	516	700	640	11	137	157					
DZQ 60 Ex	652	615	820	740	11	140	178					

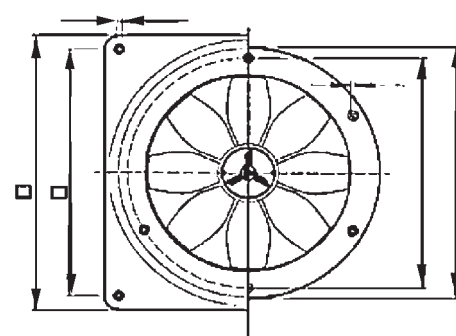
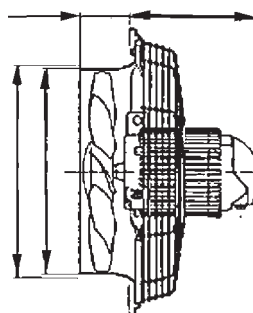
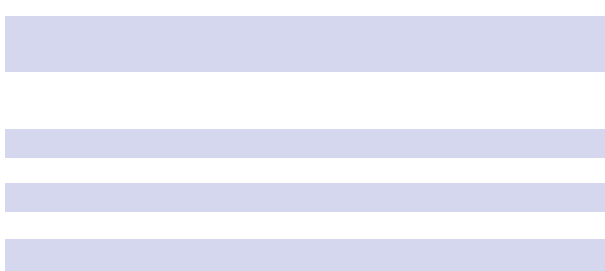

Tillbehör



Utejalusislutare AS/RS Förbindningsram ZVR Genomföring VH Trafo TR 5-stegsbrytare DSS Reverseringsdon W1, WU1 Motorskydd 1-fas MVEx Motorskydd 3-fas MVS

Vi förbehåller oss rätten till ändringar utan föregående meddelande.

Vägginstallation med förlängning

1. Fläkt DZQ-Ex
2. Yttervägg
3. Jalusi AS
4. Förlängning VH
5. Jalusi RS

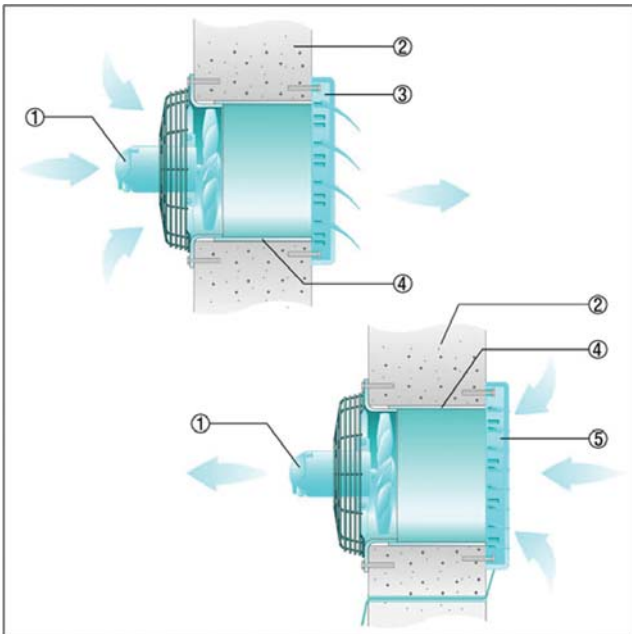

Installation i tunna väggar

1. Fläkt DZQ-Ex
2. Förbindningsram ZVR
3. Jalusi AS
4. Yttervägg

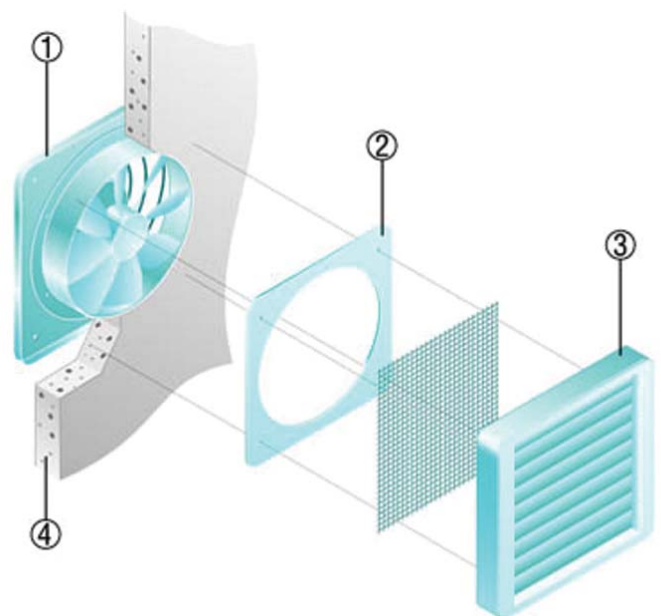

Vägginstallation för ventilation

1. Yttergaller MLA/MLZ
2. Explosiv luft
3. Fläkt EZQ-Ex / DZQ-Ex

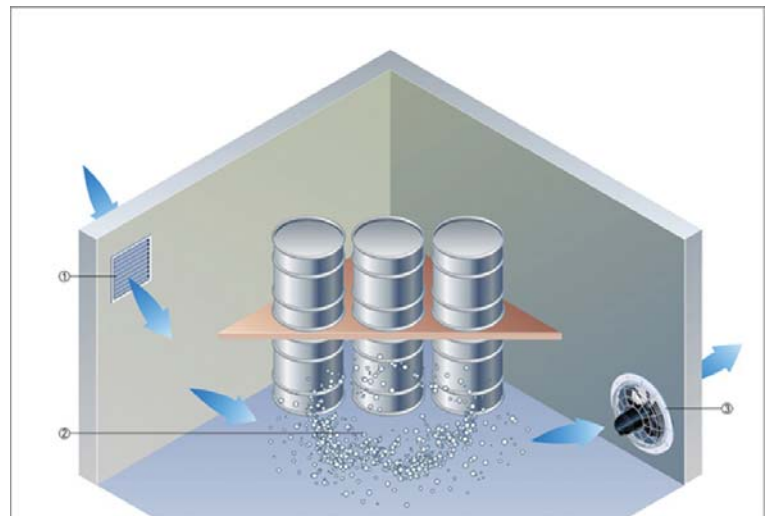

Korsventilation i batterirum

1. Tilluftsfläkt EZQ-Ex / DZQ-Ex
2. Batterier på laddningsstation
3. Explosiv luft (väte)
4. Svavelsyra dimma
5. Frånluftsfläkt EZQ-Ex / DZQ-Ex för väte
6. Frånluftsfläkt EZQ-Ex / DZQ-Ex för svavelsyra dimman

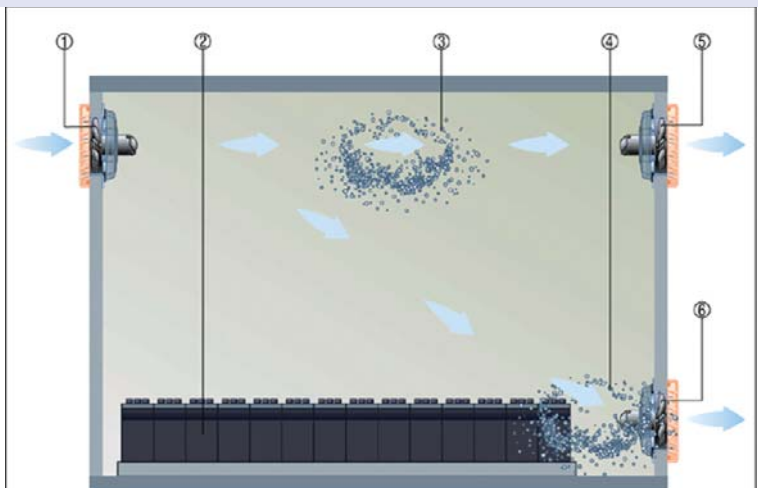

Vi förbehåller oss rätten till ändringar utan föregående meddelande.