

Takfläktar för frånluftsventilation med vertikalt utblås.
 Fläkten har en enkelsugande radialfläkt med bakåtböjda skovlar och underhållsfri kullagrad ytterrotormotor. Fläkthuset och bottenplåten är tillverkat i galvaniserad stålplåt och fläkthjulet är beröringsskyddat från utsida av nåtgalle. Bottenplatta för montering på takstos. Fläktarna är försedda med elektrisk kopplingsbox för fast installation. Motorerna har inbyggda termokontakter med automatisk återställning. Skyddsklass motor IP 44, kopplingsbox IP 54. Driftstemp. -20°C till +55°C.



Teknisk data

Typ	Max.flöde m ³ /h	Max.tryck Pa	Ex.arb.punkt m ³ /h - Pa	Ljud dB (A)	Max.effekt kW	Max.ström Amp	Varvtal r/ min	Vikt kg
VSV 250-2 L1	1150	580	750 - 240	70	0,155	0,7	2600	8,3
VSV 250-2S L1	1350	480	1000 - 200	68	0,185	0,81	2650	8,1
VSV 311-4 L1	1840	250	1000 - 140	72	0,17	0,9	1300	18
VSV 311-4 L3	1880	250	1250 - 160	73	0,15	0,36	1400	18
VSV 355-4 L1	2850	340	2000 - 200	78	0,31	1,35	1370	28,4
VSV 355-4 L3	2850	310	2000 - 150	77	0,27	0,47	1310	28,4
VSV 400-4 L1	4100	410	3000 - 220	77	0,52	2,2	1360	32
VSV 400-4 L3	4100	445	3000 - 240	77	0,46	0,85	1340	32
VSV 450-4 L1	5400	480	4000 - 225	83	0,74	3,2	1280	47,6
VSV 450-4 L3	5600	450	4000 - 250	83	0,69	1,3	1230	49,4
VSV 450-6 L1	3750	220	3000 - 80	74	0,24	1,05	840	47,1
VSV 450-6 L3	3900	230	3000 - 100	67	0,26	0,63	870	47,1
VSV 500-4 L3	8400	630	6000 - 300	85	1,25	2,3	1340	56
VSV 500-6 L3	5150	260	4000 - 120	73	0,39	0,81	850	50
VSV 560-4 L3	10200	700	8000 - 260	86	1,8	3,4	1230	128
VSV 560-6 L3	7550	300	6000 - 100	75	0,61	1,05	830	119,5
VSV 630-4 L3	15600	1040	12000 - 550	93	4,1	6,8	1380	140
VSV 630-6 L3	10120	440	8000 - 200	82	1,05	2,2	870	124
VSV 630-8 L3	6620	190	4000 - 100	71	0,38	0,88	530	108
VSV 710-6 L3	16000	560	10000 - 390	85	2	4	890	156
VSV 710-8 L3	11900	310	8000 - 190	77	0,96	1,9	650	132

Mått mm

Typ	A	B	C	H
VSV 250-2 L1	406	326	335	253
VSV 250-2S L1	420	319	335	298
VSV 311	560	470	435	330
VSV 355	720	618	595	400
VSV 400	720	618	595	435
VSV 450	900	748	665	475
VSV 500	900	748	665	495
VSV 560	1150	1010	939	590
VSV 630	1150	1010	944	626
VSV 710	1350	1176	1035	717

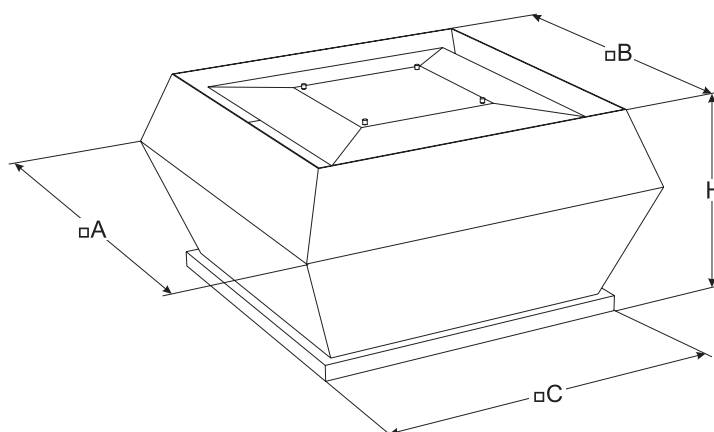

Tillbehör



Flödesdiagram

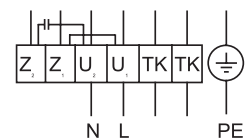
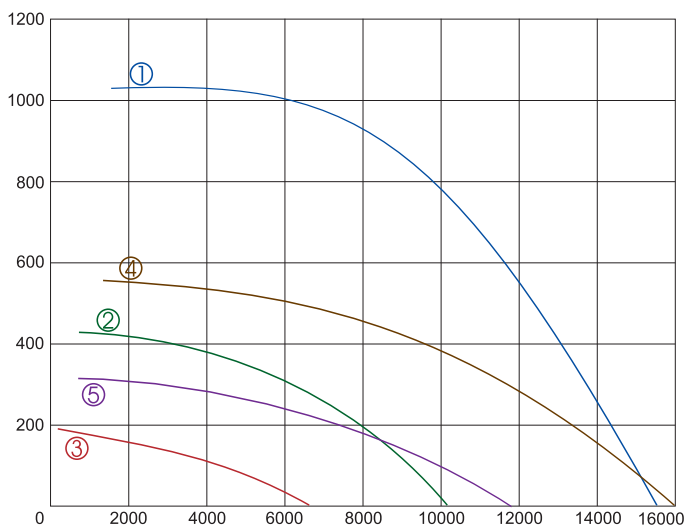
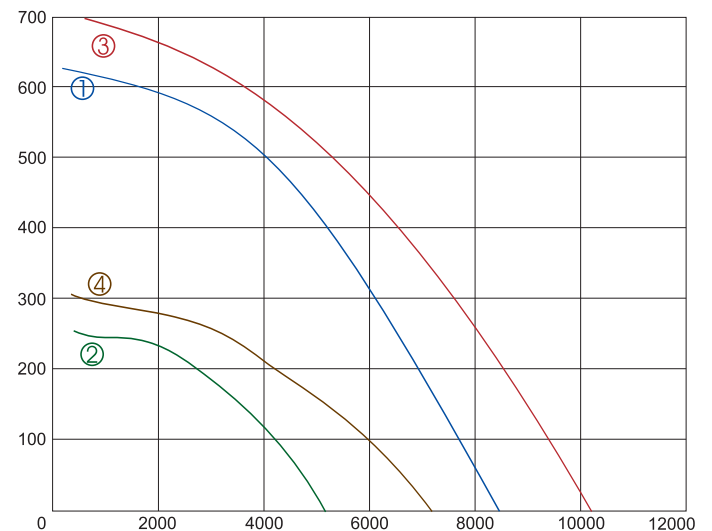
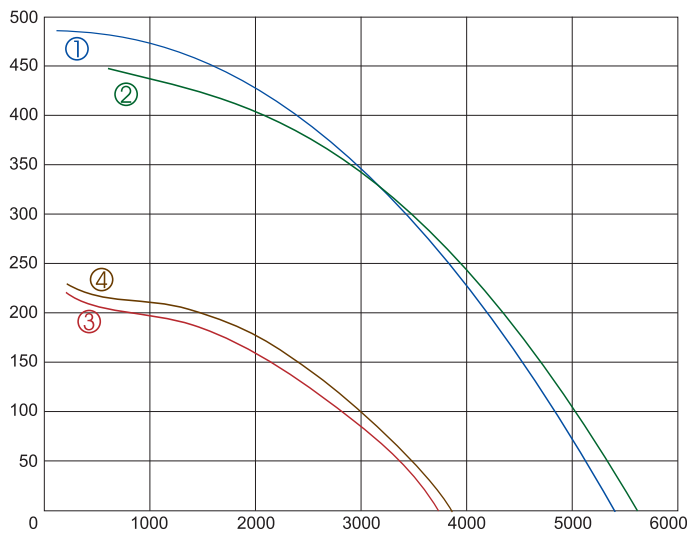
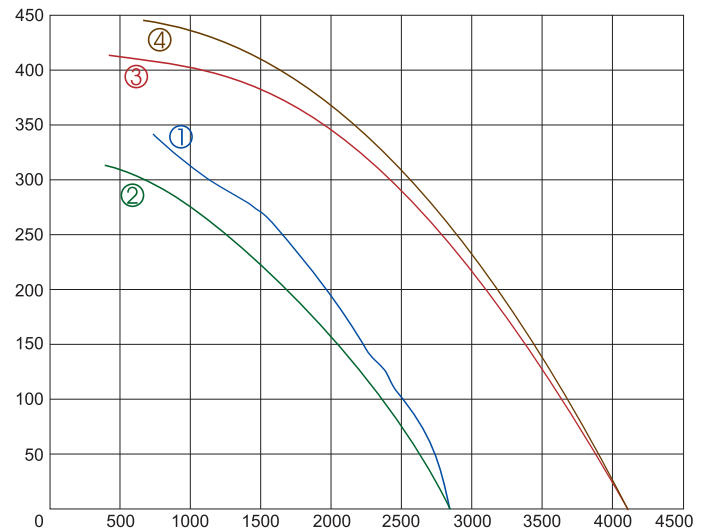
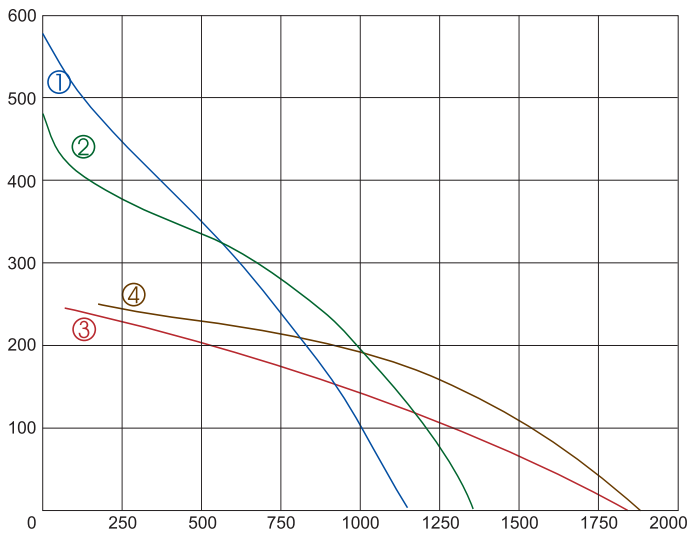

Vi förbehåller oss rätten till ändringar utan föregående meddelande.