

Axial-/Kylfläktar R09-R13



Kompakta axialfläktar för utsug ur kyl- och frysenheter samt för ventilation. Eenfas 230V, 50Hz, ytterrotormotorer med termiskt överhettningsskydd. Fläktvinge av plåt (storlek 400-630 av aluminium). Kondensator och skyddsgaller ingår. Isol. klass B. Fläktarna har ett temperaturområde från -50° till +50°C. De är dynamiskt balanserade och varvtalsreglerbara. På begäran kan fläktarna fås med spänning från 110-240V, 60Hz, dubbelisolerade, annan isolationsklass, andra temperaturer m.m.



Teknisk data

| Typ | Max.luft m ³ /h | Max.tryck Pa | Ex.arb.punkt m ³ /h - Pa | Ljud dB (A) | Effekt W | Varv r/ min | Max.ström Amp | Fläkt Ø mm | Fläkt vinkel | Skydds- klass | Konden- sator uF | Vikt kg |
|--------------|-------------------------------|-----------------|--|----------------|-------------|----------------|------------------|---------------|-----------------|------------------|---------------------|------------|
| R09-3028-4MP | 1600 | 110 | 900 - 55 | 70 | 90 | 1370 | 0,30 | 300 | 28° | IP 44 | 2 | 3,5 |
| R09-3132-4MP | 1900 | 110 | 1200 - 50 | 71 | 95 | 1360 | 0,40 | 315 | 32° | IP 44 | 3,15 | 3,6 |
| R09-3532-4MP | 2800 | 180 | 1800 - 70 | 71 | 150 | 1320 | 0,70 | 350 | 32° | IP 44 | 5 | 4 |
| R11-4035-4MP | 4400 | 200 | 2500 - 110 | - | 300 | 1390 | 1,45 | 400 | 35° | IP 54 | 6,3 | 6,9 |
| R13-4535-4MP | 6900 | 230 | 4500 - 110 | - | 500 | 1350 | 2,10 | 450 | 35° | IP 54 | 10 | 12,4 |
| R13-5030-4MP | 8100 | 190 | 5100 - 110 | 82 | 510 | 1330 | 2,50 | 500 | 30° | IP 54 | 12,5 | 13,2 |
| R13-5030-6MP | 5300 | 160 | 3400 - 55 | - | 235 | 907 | 1,13 | 500 | 30° | IP 54 | 8 | 12,7 |
| R13-5630-6MP | 7300 | 200 | 5100 - 75 | - | 320 | 920 | 1,60 | 560 | 30° | IP 54 | 12,5 | 14,1 |
| R13-6330-6MP | 10000 | 190 | 6000 - 80 | - | 530 | 894 | 2,50 | 630 | 30° | IP 54 | 15 | 14,9 |

Flödesdiagram

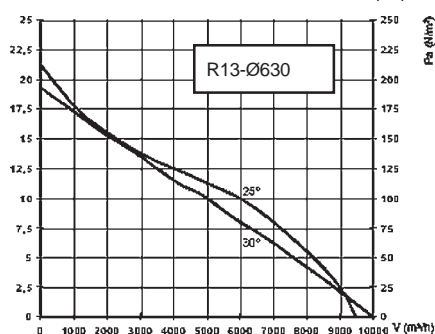
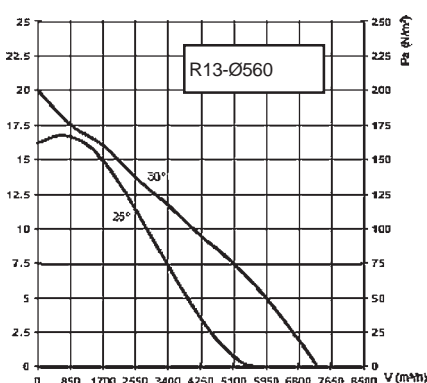
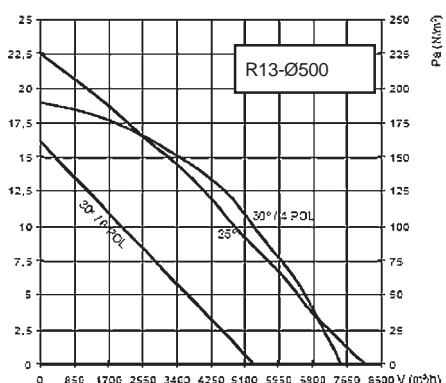
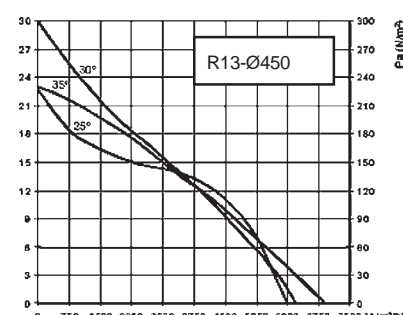
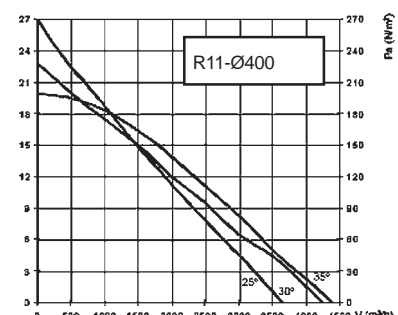
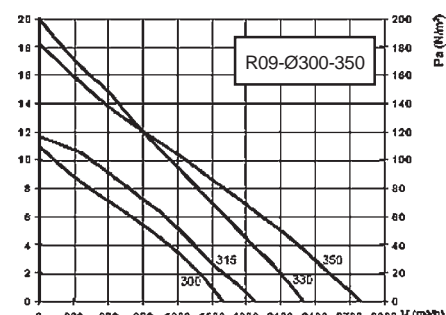

Mått mm

| Typ | A | B | C | ØD | E | F | G | H |
|--------------|-----|------|-----|----|----|----|-----|----|
| R09-3028-4MP | 55 | 75 | 20 | 40 | 39 | 43 | 6,5 | 50 |
| R09-3132-4MP | 65 | 82,8 | 22 | 17 | 12 | 80 | 6,5 | 50 |
| R09-3532-4MP | 70 | 95,8 | 21 | 40 | 38 | 61 | 6,5 | 50 |
| R11-4035-4MP | 455 | 152 | 476 | 63 | 68 | 84 | 9,5 | |
| R13-4535-4MP | 515 | 156 | 543 | 65 | 83 | 96 | 9,5 | |
| R13-5030-4MP | 565 | 156 | 589 | 57 | 83 | 96 | 9,5 | |
| R13-5030-6MP | 565 | 136 | 589 | 50 | 63 | 96 | 9,5 | |
| R13-5630-6MP | 700 | 156 | 727 | 57 | 83 | 96 | 9,5 | |
| R13-6330-6MP | 750 | 156 | 784 | 57 | 83 | 96 | 9,5 | |

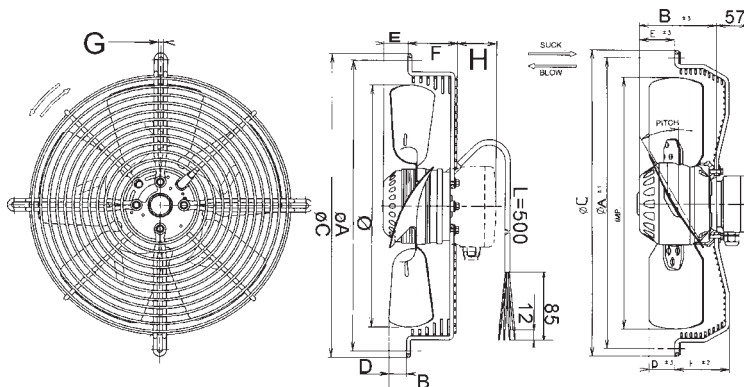

Vi förbehåller oss rätten till ändringar utan föregående meddelande.